

## 注意事项（一）

**⚠ 危险** 为预防火灾、防止发生燃气事故，一旦发现气体泄漏，应立即熄火。

如气体泄漏，会闻到煤气味（类似臭鸡蛋的味道）。因为丁烷气比空气重会下沉，请注意不要打开电器开关或点火（存在因起火导致爆炸的危险），立即采取以下措施：  
①尽快熄火（将炉具开关旋钮调至“OFF”位置）；②取出便携气瓶；③打开门窗，排出泄漏的液化气（请不要使用换气扇）。

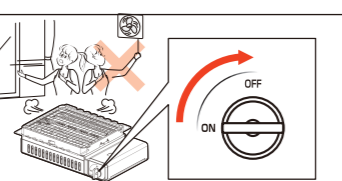

### 严禁气瓶过热

**⚠ 警告** ①请切勿使用专用（炉端大将）烤盘以外的配件。  
②因如下所示的使用方法会导致气罐（液化气瓶）过热、爆炸，请绝对禁止。

**严禁在电磁炉上使用或存放**（图1）

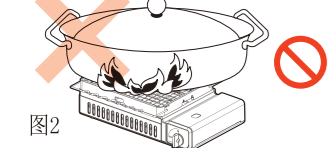
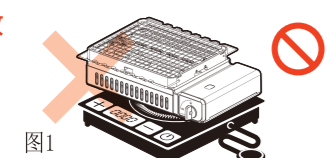

请勿使用与整个炉体大小相当或能覆盖到侧盖的烹饪器具（图2）

**严禁将两个或两个以上的本产品并排使用**（图3）

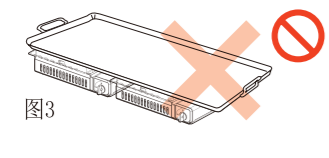

**请勿用于烹饪以外的其它用途**（图4）

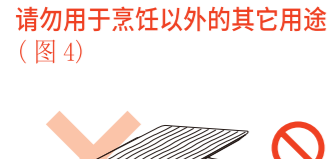

**严禁使用有石棉成分的烤网、石板、陶板等辐射强的烹饪器具。不可用锡纸盖在支架或烤网上面使用**（图5）

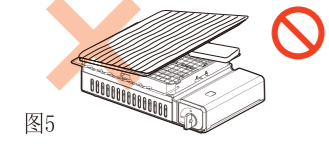

**请勿使用盛有石子、沙、陶瓷材料等辐射热大的器皿**（图6）

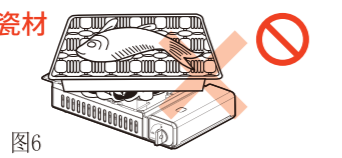

**严禁在火源附近使用**（图7）使用时应与明火保持2米以上的安全距离



**严禁在高温场所使用**（图8）



**严禁在本产品的周围放置易燃物品或燃料备用容器**（图9）会有引起火灾的可能



**严禁拆卸烧烤架组件后使用**（图10）

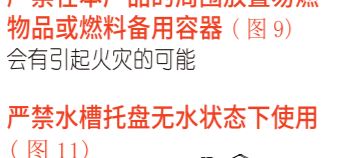

**严禁水槽托盘无水状态下使用**（图11）

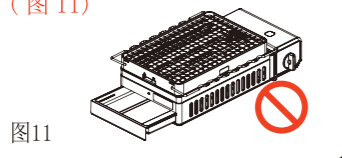

## 售后服务、保修卡、装箱单

**⚠ 注意** 只可使用印有 **Iwatani** 字样的岩谷便携气瓶，不可配用其它牌子。若配用其它牌子或利用本公司空气瓶自行灌装者其责自负。

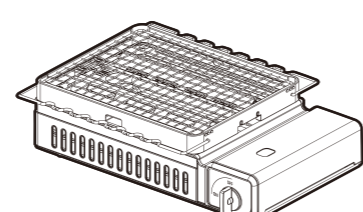

岩谷 便携炉



岩谷 便携气瓶



其他牌子气瓶

### 岩谷 便携烧烤炉

### 保修卡

型号: YPB-2.3-SKL-2 (ZGH-RBT-3S)

用户	姓名	电话
	地址	
经销商 (公章有效)	名称	电话
	地址	
购买日期	发票号码	

- 一、自用户购买之日起保修一年。（凭经销商发票及保修卡保修）
- 二、用户按照使用说明正常使用状态下，万一出现故障，请与服务中心联络。
- 三、以下情形不予保修：
  - 3.1 未按使用说明及便携炉注意事项正确使用引起的故障及损坏；
  - 3.2 使用者私自拆卸压力感应安全装置等行为引起的故障及损坏；
  - 3.3 保修卡上未记载或涂改购买日期、用户姓名、经销商名称；
  - 3.4 发票及保修卡上未加盖经销商公章。

岩谷便携炉服务中心 联络地址  
**岩谷气具(珠海)有限公司**  
地址: 珠海市国家高新技术产业开发区金鼎北沙河头埔92号  
电话: 0756-3383200 客服热线: 4006006038  
销售热线: 上海021-62828852 广州020-87658885  
武汉027-85448830  
网址: www.iwatani-zhuhai.com

**合格证**  
YPB-2.3-SKL-2 (ZGH-RBT-3S)  
检验员 NO.1  
执行标准: GB/T 38522-2020 Q/IWA 3-2021

**装箱单**  
●岩谷便携烧烤炉1台  
●专用烤网1个  
●专用烤盘1个  
●玻璃盖一个  
●产品说明书1份 (含保修卡、产品合格证)

执行标准: GB/T 38522-2020, Q/IWA 3-2021

©202206

## 使用说明书

### 岩谷® 便携烧烤炉

### 「炉端大将」

### YPB-2.3-SKL-2(ZGH-RBT-3S)

非常感谢您购买本公司生产的产品。为了能够安全、正确的使用本产品，在使用之前，请务必认真仔细阅读本使用说明书，并妥善保管好保修卡。（附带保修卡：封底）

一般家庭用

Iwatani®

炉端大将  
炉端大将

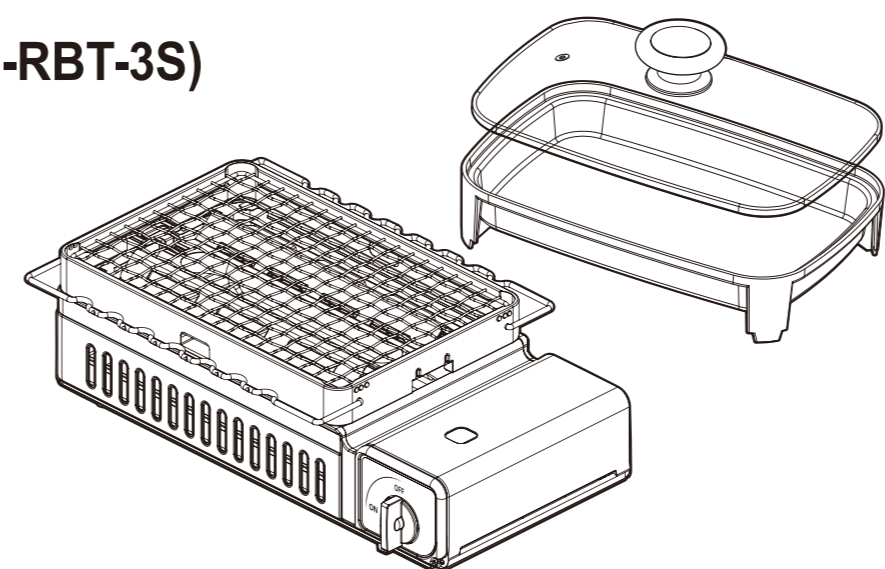

### 目录

- 1.各部分的名称、特性、规格.....1
- 2.注意事项.....2-3
- 3.使用方法.....4-5
- 4.日常的检查·维修、故障及异常时的处理方法.....6
- 5.售后服务、保修卡、装箱单.....7

本产品过度的使用或者使用在特殊地方的话，可能会引起诸如受伤或火灾等意想不到的事故，致使本产品烧毁。请务必遵守本使用说明书中所规定的事项，正确使用本产品。

### (使用前请务必阅读)

为正确使用本产品，避免给您和他人造成人身危害和财产损失，本说明书及产品中采用了许多图示。各图示及其含义如下。请充分理解其内容并认真阅读文本。

<b>⚠ 危险</b>	如果无视该标识错误操作的话，可能导致死亡、重伤或引发火灾危险的情况。
<b>⚠ 警告</b>	如果无视该标识错误操作的话，可能导致使用者死亡或重伤的情况。
<b>⚠ 注意</b>	如果无视该标识错误操作的话，可能导致使用者受伤、物品损失、无法正常使用的情况。

### (图示包含以下含义)

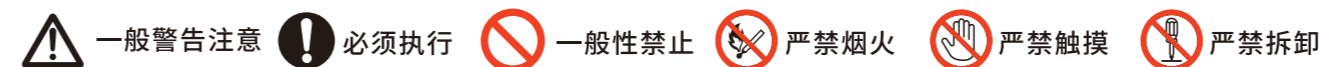

在使用前,请务必认真阅读此使用说明书

## 各部分的名称、规格、特性

### 各部分的名称

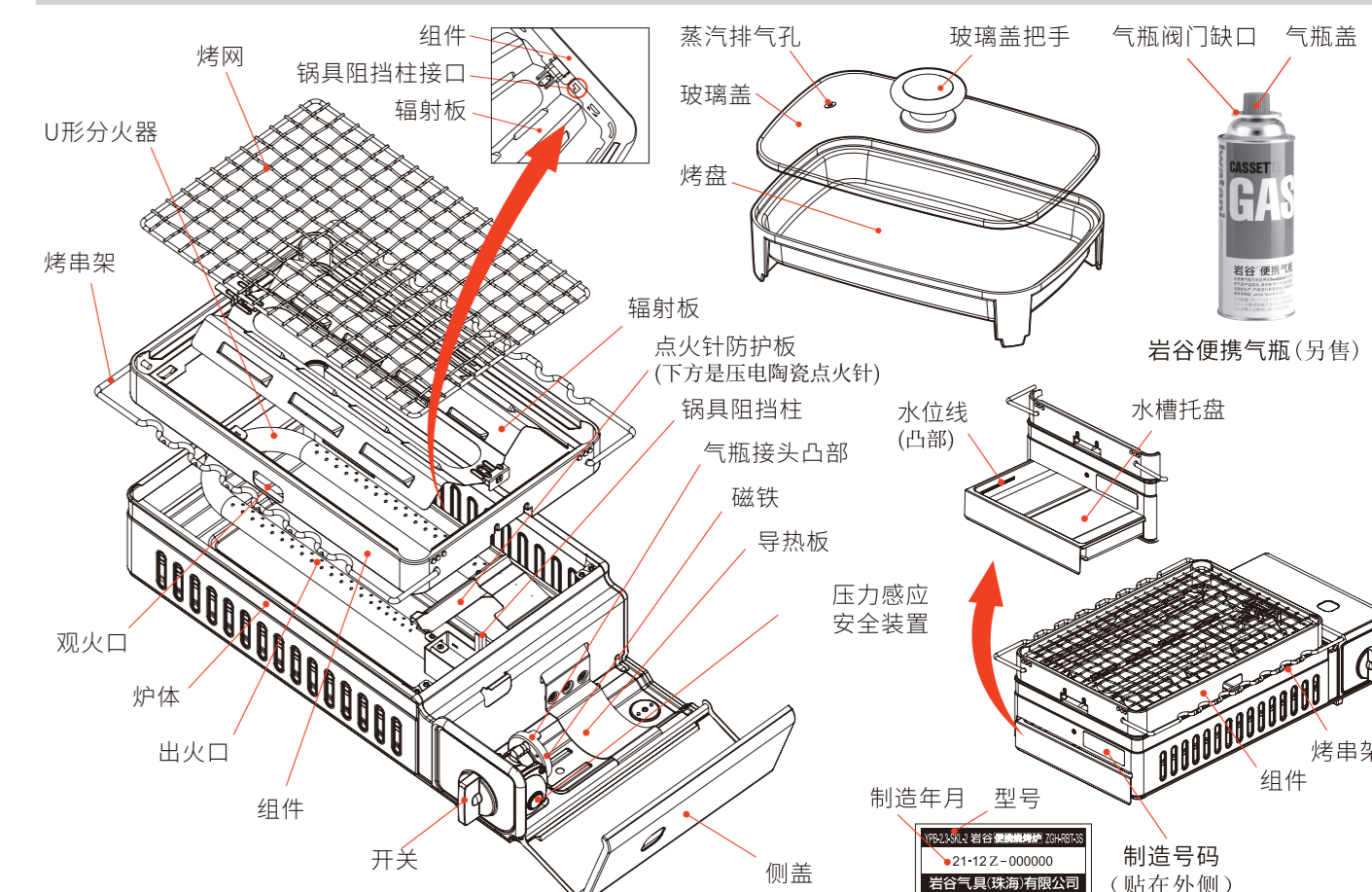

### ZGH-RBT-3S 的特性

#### ■ 磁吸式气瓶安装方式

气瓶采用简单的磁铁装卸方式，一旦气瓶温度过高就会自动脱落，切断供气，非常安全。（请参考【使用方法】）

#### ⚠ 装卸气瓶时的注意事项

如阀门嘴或磁铁上沾有铁片、铁粉等异物时，有可能导致漏气和气瓶安装不上，可使用带粘性的胶带粘取，或使用不会损伤阀门嘴内密封圈的钝器，将异物清除干净。  
请在安装气瓶时确认阀门嘴和磁铁上无异物

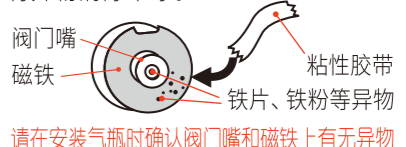

#### ■ 安全装置

1、压力感应安全装置  
当气瓶内的压力异常升高时，气瓶自动脱落，切断供气，使炉火熄灭。

#### （过压保护安全装置启动后的处理方法）

- ① 把开关转回到“OFF”的位置
- ② 取出炉子内的气瓶
- ③ 仔细阅读【注意事项】，排除原因
- ④ 装上新气瓶  
如没有新气瓶时，请把取出的气瓶用水冷却如不冷却，会再次脱落。
- ⑤ 重新点火，恢复正常使用状态

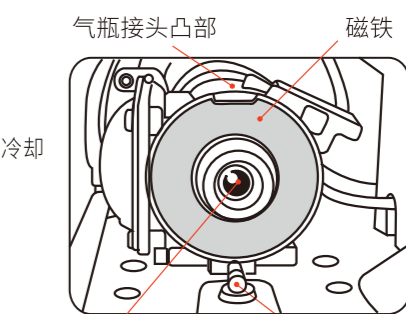

2、气瓶安装安全装置  
除非将开关旋至“OFF”位置，否则气瓶无法装入炉身。

### ZGH-RBT-3S 的规格

炉具名称	岩谷便携烧烤炉「炉端大将」	
型号	YPB-2.3-SKL-2(ZGH-RBT-3S)	
最大发热量	2.3KW(2,000kcal/h)	
点火方式	压电点火	
材质	炉体、侧盖	钢板喷涂
	中心分火器	不锈钢
	导热板	铝合金
	烤网	不锈钢
	烧烤架	铁线镀铬
	盛水盘	搪瓷钢板
烤盘	压铸铝	
玻璃盖	钢化玻璃	
安全装置	压力感应装置、气瓶安装安全装置等	
炉体尺寸(长*宽*高)	409*214*134mm(烤网状态)	
	409*214*228mm(烤盘玻璃盖状态)	
炉体重量	约3.6kg(不含气瓶)	
使用气体、耗气量	丁烷气、约169g/h	
燃烧时间(最大火力)	约90分钟※	
使用气瓶型号规格	岩谷便携气瓶BDP-250-A	

※ 以岩谷便携气瓶BDP-250-A为燃料(周边温度20-25℃最大耗气量燃烧状态下计算所得)



## 注意事项 (二)

### 使用场所的注意事项

**警告** 严禁在以下所述的场所使用本产品,可能会引发火灾或者死亡事故。

- 不可在狭小或空气不对流的地方使用  
因为使用便携炉时要消耗氧气,可能出现一氧化碳中毒
- 严禁在不稳定的场所或与地面接触不稳定的场所使用本产品。
- 严禁在热气流经的场所使用本产品
- 严禁在暴风的场所使用  
可能会将燃烧中的火焰吹入炉体内,进而引发事故,导致炉体损毁
- 不要放在铺有易燃桌布的桌子上使用
- 严禁在底部埋有沙子或小碎石的场所使用  
因散热差,可能导致炉体损毁
- 严禁在可从本产品炉体底部吸入空气或烟气的场所(带有无烟烧烤器的桌子等)使用本产品
- 不可在风力强大的吹风口使用  
可能会导致火焰熄灭

### 防止火灾或漏气事故发生

为了防止火灾事故,燃气事故的发生,请务必遵守下列所述注意事项。

**危险** 若发现有燃气泄漏,排出的气体会发出难闻的气味,请立即熄灭火焰  
①立即关闭熄灭火焰(将开关旋钮旋转至“OFF”位置);②取出气瓶  
③打开门窗使泄漏出的气体排出去(请勿使用排气扇)

**警告**

- 使用中保持换气
- 切勿在使用中离开
- 严禁让小孩独自使用
- 严禁在易燃物品的附近使用本产品
- 严禁在本产品附近放置备用气瓶或啫喱水
- 禁止将装有气瓶的便携炉重叠放置  
若未关闭便携炉开关,可能导致爆炸事故发生
- 用完后务必卸下气瓶分开保管
- 在一次没有点着火的情况下请注意防止火灾再次点火前,请确认排出的燃气已完全散尽,若有残留,可能引发火灾等危险事故的发生
- 禁止自行拆卸、改造本产品  
自行拆卸、改造,可能导致产品故障,可能导致一氧化碳中毒、燃气泄漏引起火灾等意外事故发生。
- 严禁将手或脸接近分火器  
使用中或熄火后,短时间内不要触摸炉具,以免烫伤

**注意**

- 使用时保持安全距离  
距离家具或墙壁(木造建筑)等可燃物15厘米以上,与上方的天花板、棚架或电器间距离100厘米以上
- 在表面涂漆的桌子上使用时,请在炉子的底部放置隔热物品(因使用中炉子底部温度非常高)
- 请勿在可接触到窗帘等物品的场所、易燃物品以及耐热性较差物品的附近使用本产品
- 请勿在炉体下方放置易燃物、耐热性较差的物品(桌布,塑料布,报纸等),也不要放置阻碍通风的物品
- 请勿在使用中倾斜或移动炉子  
可能会因跌倒而造成烫伤或火灾
- 请勿在架子下方或有物体掉落等危险发生的场所使用本产品

### 其他使用方面的注意事项

**注意**

- 在使用本产品的过程中保持通风。
- 严禁将其作为暖炉或用于烘干衣物。
- 请小心烧伤。
- 请在10°C以上的环境中用岩谷便携炉。若低于10°C,可能因丁烷难以气化而影响便携炉点火和使用。
- 除了使用时的点火,使用后的熄火以外,在使用的过程中请时常检查燃气的燃烧情况。
- 为防止橡胶部件劣化影响使用安全,自生产日期起超过10年的便携炉,建议购买新品替换。

3

## 使用方法 (一)

### 使用前的准备和确认

检查使用场所 请检查本产品的使用场所是否符合本实用说明书第三页中所述的禁止使用场所以及是否遵守本使用说明书中的警告或注意事项

### 水槽托盘、辐射板、组件、烤网的安装

- 拉出水槽托盘,向其中注水。注水量以达到水位线(水槽托盘凸起的横线)为准。(约700ml)
- 将水槽托盘沿着图中箭头方向插到最里面,并插紧。
- 把辐射板安装到炉头上。(请参照下面框内的示意图)
- 安装组件时,将锅具阻挡柱安装到组件的插孔中,并对准炉体的四个角进行安装
- 将烤网安装到炉头上。

**辐射板的安装方法**

① 将辐射板插入到组件的侧面

② 将辐射板的另一边插进组件的豁口,固定辐射板

**组件的安装**

将锅具阻挡柱安装到组件的插孔中,对准炉具的四个角进行安装。若不对准安装,组件不稳,非常危险。

① 将辐射板插入到组件的侧面

② 将辐射板的另一边插进组件的豁口,固定辐射板

③ 将锅具阻挡柱安装到组件的插孔中,对准炉具的四个角进行安装。若不对准安装,组件不稳,非常危险。

### 气瓶的安装

请依照以下步骤安装便携气瓶。若不按以下步骤安装,有可能发生意想不到的危险,敬请注意。

- 检查水槽托盘安装是否正确;●打开侧盖;●把开关旋转到“消”的位置;●确认磁铁上有无粘有异物;●确认气瓶中仍有丁烷气后,打开气瓶盖;●气瓶阀门缺口对准磁铁上的气瓶接头凸部,然后沿水平方向向前推进,“咔嚓”一声响后就装上了;●气瓶安装完成,盖上侧盖。当气瓶安装不了时,在气瓶的前端(下图A)涂上少许植物油,安装就会较顺畅。

安装上气瓶后请盖上侧盖

安装时确认磁铁与气瓶没有间隙

A 涂植物油的地方

### 请在使用前详细阅读以下各注意事项

**警告** ●使用前务必确认有无漏气情况,点火及熄火等操作是否正常。  
●如认为有故障或破损时,切勿使用。

**警告** ●如气瓶安装不正确,可能引起漏气导致火灾。

**注意** ●开关如不转到“OFF”的位置,气瓶将无法安装。(参照第4页)

**注意** ●如火焰太小,风可能会把火吹熄。

### 警告 水槽托盘的相关注意事项

- 使用时,将水槽托盘盛上水,将其紧紧安装到最里面。若水槽托盘内没有水或者没有插到底,会导致气瓶过热而发生爆炸。
- 持续使用时,须确保水槽托盘内一直有水,否则滴落到水槽托盘的油脂或食物会着火,极易引起火灾或者气瓶爆炸。
- 长时间使用时,每隔一个小时要定时清理水槽托盘的油脂或食物,然后注水(约700ml)到水位线(凸起部位),此时的水槽托盘很烫,处理时务必戴上隔热手套。
- 请勿在水槽托盘中装入其他物质。
- 使用完毕后务必将水槽托盘清理干净,否则积在里面的油脂等极易过热着火。

4

## 使用方法 (二)

### 使用方法

### 使用

- 点火**  
把开关往“ON”方向转动,压电点火装置发出“咔嚓”的声音,确认有无点着火。一次没点着,请再转动几次。在没点着的状态下,开关转到“ON”位置的话会有漏气危险,所以请务必确认有无点着火。
- 火力调节**  
把开关往“ON”方向转动,火力增强;把开关往“OFF”方向转动,火力减弱;
- 熄火**  
把开关转到“OFF”的位置,切断供气,熄灭火焰。
- 气瓶取出及保管**  
打开侧盖,将气瓶按安装的反方向水平滑动取出。若气瓶内还有剩余气体,请盖上气瓶盖,放置在40°C以下场所保管。(请参照[使用气瓶注意事项])将气瓶取出后,合上侧盖。

**注意**

- 点火前,务必将辐射板安装到组件上,然后再进行点火操作。
- 若点火过快,燃气不能足量传送到点火器里,火比较难点着。

**警告**

- 未点火的状态下,如开关转到“OFF”以外的位置时,会导致燃气泄漏等危险情况发生,请确认聚集的燃气已完全散尽,才可点火。
- 刚开始气瓶温度较低时较难点火,请确认泄漏的燃气已完全散尽,再反复多点几次。
- 当反复进行点火操作时,可能会产生“噼”的声音,有少量火焰冒出来,请注意脸,手不要靠近分火器。
- 点火时如有跳火的现象,不用担心,在燃烧2-3分钟后将开关往小火方向旋转,再将开关转回即可。

### 烤串架的使用方法

- 取出烤网
- 将烤串架取出,选择合适的位置放好,根据烧烤的长度可以选择右图ABC所示的三个位置。
- 将烤串架大致放置在烤串架的凹槽部位

※若食物很难烤熟请采取如下措施:  
- 将烤串架放到C位置  
- 使用常温的气瓶(约20-30°C)

### 烤盘的使用方法

- 取出烤网;
- 将烤盘四角卡入组件四角缺口内,稳固后方可使用。

### 辅助点火的方法

刚开始使用本产品或者气瓶温度较低时,有时会比较难点着火。可以使用点火枪来点火,将点火枪插入观火口,点火枪着火后,慢慢把旋钮扭向“ON”的位置,将U形分火器的两侧点燃。

① 点火枪 ② 开

**注意**

- 即使将气瓶取下来后,炉灶的管路中仍然存有少许的燃气,为了防止危险的发生,请再一次点火,将残留的燃气燃尽。

5

## 日常检查·修复、故障及异常时的处理

日常检查及修复时的注意事项		
检查	修复方法	注意
油渍溅出	用干布把溅出的油渍擦掉,如脏物难去除时,用布沾上中性清洁剂清洗后,用干布擦干。	注意不要移动铜管
分火器出火口堵塞	用刷子等工具来清扫干净(注意不要移动压电陶瓷点火针)	要保持分火器的清洁,否则会造成燃烧不完全或火力不均匀
压电陶瓷点火针脏	压电陶瓷点火针脏时用干布擦干净	会造成点火不良 擦拭时请注意:转动开关时会有放电可能
炉体、气瓶缸,旋钮等塑料件有油污	用干布把污垢擦掉,如脏物难去除时,用干布沾上中性清洁剂,用适量的水来擦拭	油污会腐蚀塑料件,使用天那水、汽油或研磨粉会划伤表面,用尼龙或金属做的炊带也会划伤表面
<b>注意</b>	<ul style="list-style-type: none"> <li>●要待本体完全冷却后才能进行清洁,特别是刚关火时,温度高,以免飞溅的热汤或油导致烫伤。</li> <li>●为了保护手,务必戴上手套。</li> <li>●切勿对炉体整体进行清洗,因气路进水,可能导致生锈或堵塞气路。</li> <li>●检查或维修时请务必把气瓶取出。</li> <li>●待完全冷却后,才能进行检查或维修。</li> <li>●气路通路部分绝对不可以随意拆分。</li> <li>●煮沸溢出时,务必要清洁分火器。</li> </ul>	
长时间不使用	<ul style="list-style-type: none"> <li>●确认本体是否干净、是否擦干;</li> <li>●待炉子各部件完全冷却后,装回包装袋,放置于干燥的场所保管;</li> <li>●气瓶不能装在炉子里保管,要取出分开保管;</li> <li>●要经常检查有无生锈,以免影响正常使用。</li> </ul>	<b>!</b>

### 发生故障及异常时的处理方法

现象	点不着火	点着火困难	红火	火焰不稳定	火焰不均匀	火力小	有异味	使用中自动熄火	熄不了火	气瓶装不上	开关转到“OFF”位置时无反应	位置却无法停止供气	处理方法
使用其他品牌的气瓶	●											●	使用岩谷专用气瓶
气体量少	●												更换新的气瓶
压电陶瓷点火针有污垢或沾有水分	●												擦干净污垢、水分
分火器的出火口堵塞	●	●	●	●	●	●							用金属刷清扫分火器
点火操作不正确	●												使用正确的点火操作方法
导气管出气口堵塞	●	●	●	●	●	●							送检修
开关故障	●												送检修
压力感应安全装置启动	●												排除原因重新启动
点火装置故障	●												送检修
开关开启不完全	●												开关向“ON”方向旋转到底
开关没转到“OFF”的位置	●												开关转到“OFF”的位置
气瓶安装不良	●												正确的安装气瓶
磁铁上沾了铁片、铁粉等	●												用有粘性的胶布粘掉铁片、铁粉
本体变形	●												送检修

### 以下现象并非故障,请参照处理方法进行修复

现象	原因	处理方法
点火困难	1、压电陶瓷点火针偏离分火器正确的位置 2、压电陶瓷点火针白色部位有水珠或污垢	1、根据火花的方向,调整压电陶瓷点火针与分火器的位置。2、把水或污垢擦干净
使用中,气瓶还有气却熄火了	异常使用时,气瓶的温度上升,压力感应安全装置启动了	参照第1页《压力感应安全装置启动后的处理方法》来做恢复
气瓶装不上,或装上了却马上松开	1、保管场所温度过高,气瓶的温度上升,压力感应安全装置启动了 2、磁铁上沾了异物 3、没把开关转到“OFF”的位置	参照第1页《装卸气瓶时的注意事项》来清除异物。把开关转至“OFF”的位置

6